

キノウを超える、ミライへ。

DAIKEN

住宅用天井材で お部屋を健やかに!

湿気

湿気を吸って、はいて、
住まいの湿度をちょうどよく。

消臭

気になるニオイを抑えて、
いつも空気をフレッシュに。

吸音

耳障りな音の反響を
やさしく、しっかり抑えます。

お手入れ
カンタン

汚れやすい場所でも
お手入れ簡単、いつも清潔。



リフォームに
おすすめ

クロスの上から張れる
オンクロス対応品もご用意しました。

大建工業株式会社

私たちの毎日は、 不快な音に包まれています。

気密性の高い現代住宅。
室内の反響音が問題になっています。

気密性の高い現代住宅は、音の逃げ道がなく反響音が大きくなりやすい環境です。また畳や土壁、ふすまなど吸音性に優れた材料にかわり、フローリングやビニルクロスなど音を反射しやすい建材が増加。ますます音が響きやすく、思わぬストレスを生むことにもつながります。



吸音

音の反射を抑えて、
生活音を心地よく整えます。

クロス仕上げの天井より、耳にやさしく。

■騒音レベル測定(掃除機稼働音)

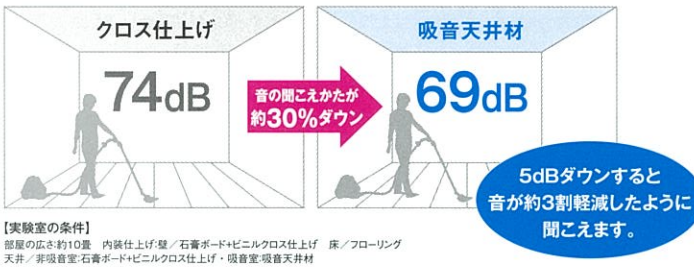

赤ちゃんの泣き声も、
吸収します。
残響音を抑えて
ママのストレス低減にも。

「えっ」と聞き返すことも
なく、会話も弾みます。
余計な音の響きを抑え、
声を聞き取りやすく。



DAIKENの吸音天井材「クリアトーン」
残響音を抑え、うるさく響きません。
残響時間：約0.6秒/500Hz
(20畳の場合)

一般のクロス天井仕上げ
残響時間が長く、音が大きく響きます。
残響時間：約1.4秒/500Hz
(20畳の場合)

調湿

部屋の湿度を下げて節電にも効果があります。

湿度を20%下げると、体感温度は約1℃下がります。

冷房温度を1℃高くすると、
消費電力は約13%削減できます。

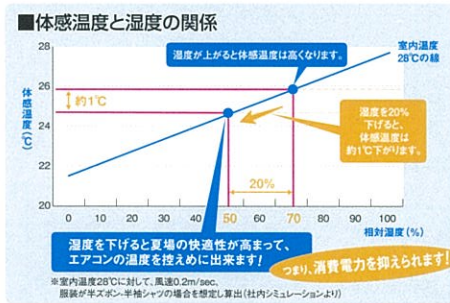
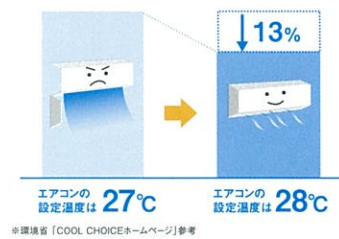

部屋干ししても、
お部屋をサラッと爽やかに。
湿気を吸収して
お部屋のジメジメを抑えます。



加齢による肌や喉の乾燥を、
適度な湿度で抑えます。
40%~70%の湿度を保ち、
過ごしやすい空間に。

消臭

家事やペットのニオイも抑えます。

生ゴミなどの
キッチン特有のニオイや、
ペットの気になるニオイの
原因物質である
トリメチルアミンを吸着して
抑えます。

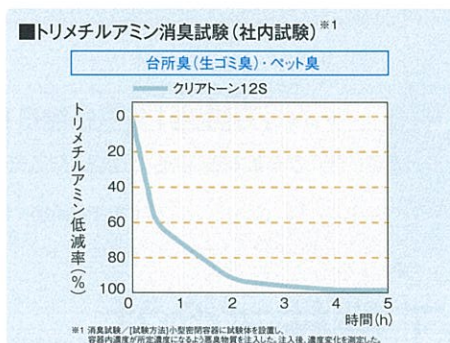

ゴミ箱や排水口からの
ニオイも抑えます。

1時間でニオイの約70%を低減
します。



住んでいる人には気づかない、
ペットのニオイを抑えます。
お客様には気になるペット臭を
抑えます。

つなぎ目が目立ちにくい美しい仕上がりが魅力です。

クリアトーン12Sラインアート / クリアトーン9ラインアート / クリアトーン9ラインアート オンクロス対応品 新製品



クリアトーン12Sラインアート



クリアトーン9ラインアート

新製品 クリアトーン9ラインアート オンクロス対応品

割り付け例

●現行品：均等割付

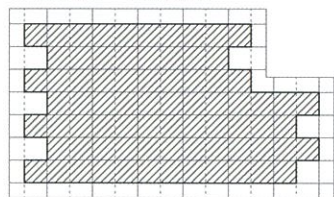

●本製品：均等割付不要

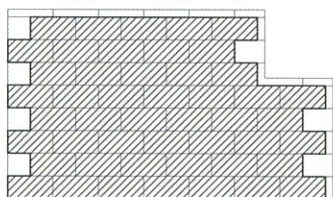

□ …カットする製品 ▨ …カットしない製品

※部屋の寸法等によっては張り始めと張り終わりの寸法調整が必要な場合があります。

ダウンライト等の目地位置合わせが不要となり、配置が容易になりました。
照明の配置を変えられない場合でも美しく仕上げることができます。

●従来の天井材

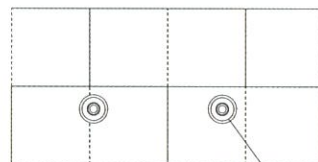

ダウンライト

●クリアトーン12Sラインアート

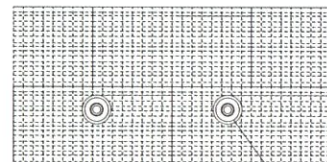

ダウンライト

つなぎ目が目立ちにくい!

ジョイント部が目立ちにくい柄を採用することで、均等割付不要で美しい仕上げを実現。さらにカット手間の軽減により施工時間も短縮できます。
(社内検証結果：施工時間2割短縮)

従来の製品と同じ高性能!

こだわり性能



※消臭・調湿性能はクリアトーン12Sのみ

公的認定・業界団体に関する表記

ホルムアルデヒド
告示対象外製品

4VOC
基準適合

準不燃



クリアートンシリーズ 12mm品

爽やかな空気をつくる天井材

こだわり性能

公的認定・業界団体に関する表記

低VOC 消臭 調湿 吸音 dEKO ECO

ホルムアルデヒド 告示対象外製品 4VOC 基準適合 準不燃

調湿建材 調湿性能 調湿効果 調湿効果 調湿効果



調湿性能で住まいを快適に暮らせる湿度へ。
吸音性能も併せ持ち、
気になる反響音も抑えます。

捨張り工法	直張工法	オンクロス 施工*	本実	ダイロートン	12mm厚	吸音率0.45~0.53 (N.R.C)*
-------	------	--------------	----	--------	-------	--------------------------

*吸音率の値は実験室での測定値です。実際の現場では、構造や様々な条件により性能は異なります。
*オンクロス施工については、2017-18設計施工資料P.78-P.81をご参照ください。

クリアートン12S / クリアートン12Sラインアート 仕様

サイズ：12mm厚さ、303×606mm
梱包・入り数：ダンボールケース18枚(3.3㎡)入り
基材：調湿ロックワール吸音板(12mm)
表面：リブ加工(201/202/203/204)
エンボス模様、ピン穴加工、アクリル系エマルジョン塗装

緑加工：両面本実加工

各種認定：国土交通大臣認定標準不燃材料 QM-9817
・エコマーク認定商品(再生材料を使用-53%スラグ)第08123013号
・調湿建材表示登録製品名 ダイロートン健康快適天井材(調湿ロックワール吸音板12mm品)
登録番号 T08-0002 登録機関 財団法人日本建材・住宅設備産業協会

※A747676型番：告示対象外製品

■断面形状

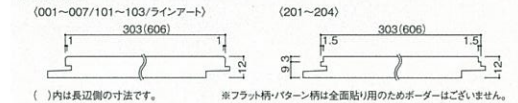

クリアートンシリーズ 9mm品

音を聞きとりやすくする天井材

こだわり性能

公的認定・業界団体に関する表記

低VOC 吸音 dEKO ECO

ホルムアルデヒド 告示対象外製品 4VOC 基準適合 準不燃

調湿建材 調湿性能 調湿効果 調湿効果



不快な生活音や室内の音の響きを和らげます。
広いリビングなどのTV音や話し声を
聞きとりやすくしてくれます。

捨張り工法	直張工法	オンクロス 施工*	本実	ダイロートン	9mm厚	吸音率0.42~0.48 (N.R.C)*
-------	------	--------------	----	--------	------	--------------------------

*吸音率の値は実験室での測定値です。実際の現場では、構造や様々な条件により性能は異なります。
*オンクロス施工については、2017-18設計施工資料P.78-P.81をご参照ください。

クリアートン9 / クリアートン9ラインアート / オンクロス対応品 仕様

サイズ：9mm厚さ、303×606mm
梱包・入り数：ダンボールケース18枚(3.3㎡)入り
基材：ロックワール吸音板
表面：ピン穴加工、リブ加工((201/203)のみ)、
エンボス模様((201/203)以外)、アクリル系エマルジョン塗料

緑加工：両面本実加工

各種認定：国土交通大臣認定標準不燃材料 QM-9817
・エコマーク認定商品(再生材料を使用-53%スラグ)第08123013号

※A747676型番：告示対象外製品

■断面形状

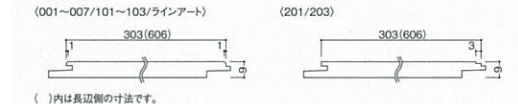

トイレに最適の天井材

ダイロートン健康快適天井材

クリアートン12S トイレ天井

こだわり性能

公的認定・業界団体に関する表記

低VOC 消臭 調湿 吸音 dEKO ECO

ホルムアルデヒド 告示対象外製品 4VOC 基準適合 準不燃

調湿建材 調湿性能 調湿効果 調湿効果

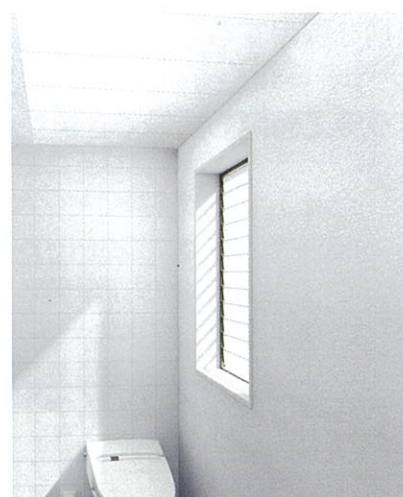

気になるトイレの臭いを吸着し、消臭します。
一般的なトイレにあわせたサイズで羽目板感覚でスピーディに施工が可能。

簡単なスピーディ施工が可能です!

製品長さが
910mmとしており、
トイレ(半坪)の場合、
羽目板感覚で
施工が可能です。

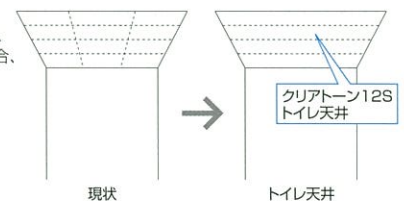

(00)
TA3300 ¥7,400/箱
(6枚・1.65㎡) (¥4,490/㎡)

捨張り工法	直張工法	オンクロス 施工*	本実	ダイロートン	12mm厚	吸音率0.48 (N.R.C)*
-------	------	--------------	----	--------	-------	---------------------

*吸音率の値は実験室での測定値です。実際の現場では、構造や様々な条件により性能は異なります。
*オンクロス施工については、2017-18設計施工資料P.78-P.81をご参照ください。

クリアートン12S(トイレ天井) 仕様

サイズ：12mm厚さ、303×910mm
梱包・入り数：ダンボールケース6枚(1.65㎡)入り
基材：調湿ロックワール吸音板(12mm)
表面：ピン穴加工、アクリル系エマルジョン粒状塗料

緑加工：両面本実加工、短辺切り抜き

各種認定：国土交通大臣認定標準不燃材料 QM-9817
・エコマーク認定商品(再生材料を使用-53%スラグ)第08123013号
・調湿建材表示登録製品名 ダイロートン健康快適天井材(調湿ロックワール吸音板12mm品)
登録番号 T08-0002 登録機関 財団法人日本建材・住宅設備産業協会

※A747676型番：告示対象外製品

■断面形状

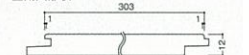

クリアトーン12S/クリアトーン9 デザインラインナップ

フラット柄

クリアトーン12S 0.45(N.R.C) クリアトーン9 0.42(N.R.C)

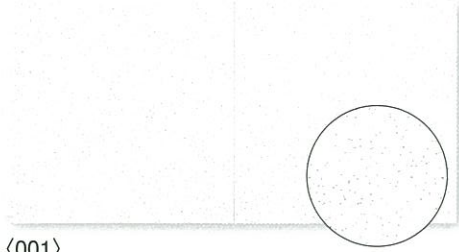

〈001〉

クリアトーン12S **TA3001** ¥8,200/梱
(18枚・3.3㎡) (¥2,490/㎡)

クリアトーン9 **TA4001** ¥5,200/梱
(18枚・3.3㎡) (¥1,580/㎡)

クリアトーン9 **TA4001C** ¥5,500/梱 **新製品**
オンクロス対応品 (18枚・3.3㎡) (¥1,670/㎡)

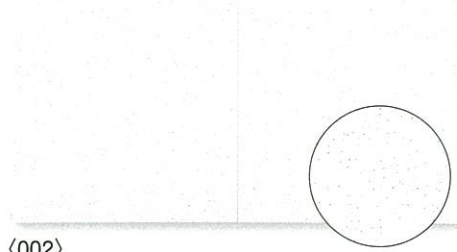

〈002〉

クリアトーン12S **TA3002** ¥8,200/梱
(18枚・3.3㎡) (¥2,490/㎡)

クリアトーン9 **TA4002** ¥5,200/梱
(18枚・3.3㎡) (¥1,580/㎡)

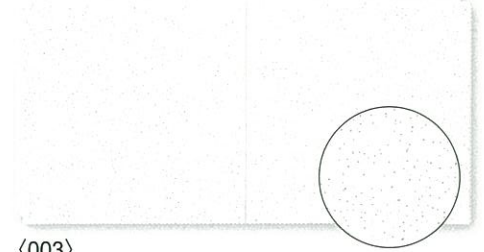

〈003〉

クリアトーン12S **TA3003** ¥8,200/梱
(18枚・3.3㎡) (¥2,490/㎡)

クリアトーン9 **TA4003** ¥5,200/梱
(18枚・3.3㎡) (¥1,580/㎡)

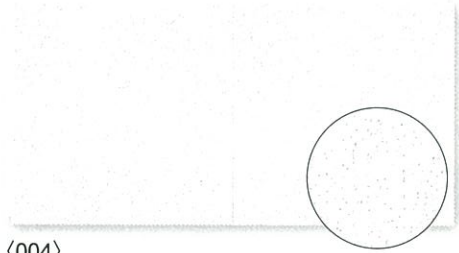

〈004〉

クリアトーン12S **TA3004** ¥8,200/梱
(18枚・3.3㎡) (¥2,490/㎡)

クリアトーン9 **TA4004** ¥5,200/梱
(18枚・3.3㎡) (¥1,580/㎡)

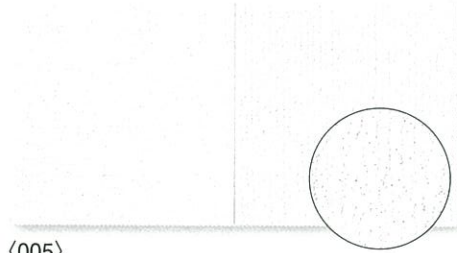

〈005〉

クリアトーン12S **TA3005** ¥8,200/梱
(18枚・3.3㎡) (¥2,490/㎡)

クリアトーン9 **TA4005** ¥5,200/梱
(18枚・3.3㎡) (¥1,580/㎡)

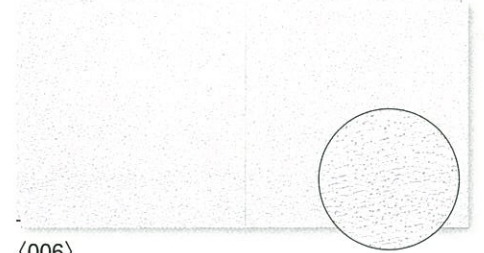

〈006〉

クリアトーン12S **TA3006** ¥8,200/梱
(18枚・3.3㎡) (¥2,490/㎡)

クリアトーン9 **TA4006** ¥5,200/梱
(18枚・3.3㎡) (¥1,580/㎡)

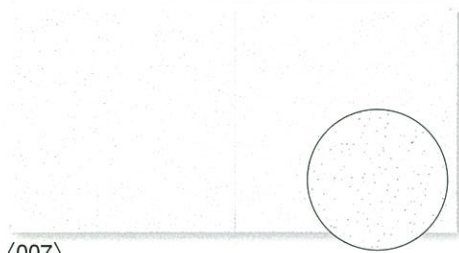

〈007〉

クリアトーン12S **TA3007** ¥8,200/梱
(18枚・3.3㎡) (¥2,490/㎡)

クリアトーン9 **TA4007** ¥5,200/梱
(18枚・3.3㎡) (¥1,580/㎡)

パターン柄

クリアトーン12S 0.45(N.R.C) クリアトーン9 0.42(N.R.C)



〈101〉

クリアトーン12S **TA3101** ¥8,200/梱
(18枚・3.3㎡) (¥2,490/㎡)

クリアトーン9 **TA4101** ¥5,200/梱
(18枚・3.3㎡) (¥1,580/㎡)

クリアトーン9 **TA4101C** ¥5,500/梱 **新製品**
オンクロス対応品 (18枚・3.3㎡) (¥1,670/㎡)



〈102〉

クリアトーン12S **TA3102** ¥8,200/梱
(18枚・3.3㎡) (¥2,490/㎡)

クリアトーン9 **TA4102** ¥5,200/梱
(18枚・3.3㎡) (¥1,580/㎡)

クリアトーン9 **TA4102C** ¥5,500/梱 **新製品**
オンクロス対応品 (18枚・3.3㎡) (¥1,670/㎡)



〈103〉

クリアトーン12S **TA3103** ¥8,200/梱
(18枚・3.3㎡) (¥2,490/㎡)

クリアトーン9 **TA4103** ¥5,200/梱
(18枚・3.3㎡) (¥1,580/㎡)

クリアートーン12SII/クリアートーン9 デザインラインナップ

リブ・グリッド柄

※ボーター柄にはクリアートーン12SII(006)TA9006をおすすめします。

クリアートーン12SII 0.50(N.R.C)



<201>

クリアートーン12SII **TA9201** ¥8,200/梱
(18枚・3.3㎡) (¥2,490/㎡)

クリアートーン12SII 0.51(N.R.C)

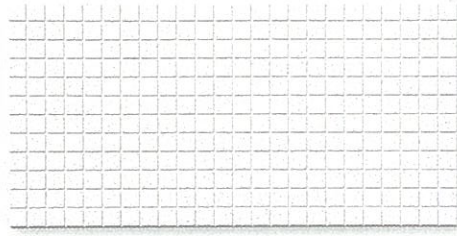

<202>

クリアートーン12SII **TA9202** ¥8,200/梱
(18枚・3.3㎡) (¥2,490/㎡)

クリアートーン12SII 0.50(N.R.C)



<204>

クリアートーン12SII **TA9204** ¥8,200/梱
(18枚・3.3㎡) (¥2,490/㎡)

クリアートーン12SIIラインアート/クリアートーン9ラインアート デザインラインナップ

クリアートーン12SIIラインアート 0.46(N.R.C)

クリアートーン9ラインアート 0.42(N.R.C)

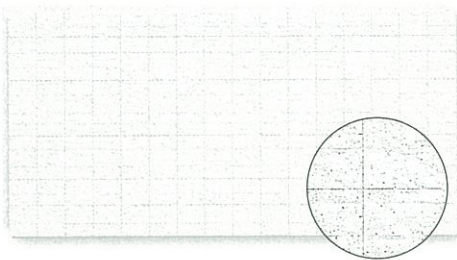

<401>

クリアートーン12SII
ラインアート **TA9401** ¥8,200/梱
(18枚・3.3㎡) (¥2,490/㎡)

クリアートーン9
ラインアート **TA4401** ¥5,200/梱
(18枚・3.3㎡) (¥1,580/㎡)

クリアートーン9
ラインアート
オンクロス対応品 **TA4401C** ¥5,500/梱
(18枚・3.3㎡) (¥1,670/㎡)

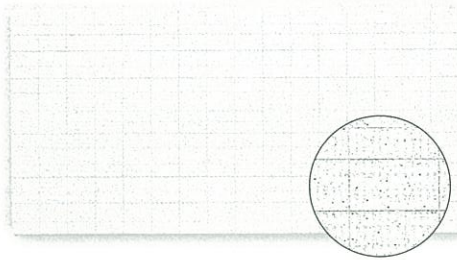

<402>

クリアートーン12SII
ラインアート **TA9402** ¥8,200/梱
(18枚・3.3㎡) (¥2,490/㎡)

クリアートーン9
ラインアート **TA4402** ¥5,200/梱
(18枚・3.3㎡) (¥1,580/㎡)

クリアートーン9
ラインアート
オンクロス対応品 **TA4402C** ¥5,500/梱
(18枚・3.3㎡) (¥1,670/㎡)

(N.R.C)とは250Hz~2000Hzの吸音率の平均を表しています。
※吸音率の値は実験室での測定値です。
実際の現場では、構造や様々な条件により性能は異なります。

■製品一覧

製品名	こだわりの性能						おすすめのお部屋						価格(㎡)
	吸音	調湿	消臭	拭ける	吸ホル	準不燃	リビング	ダイニング	寝室	子ども部屋	玄関・廊下	洗面・トイレ	
クリアートーン12SII	●	●	●		●	●	◎	○	◎	◎	◎	○	¥2,490
クリアートーン9	●				●	●	◎	○	○	○	○		¥1,580
クリアートーン12SIIトイレ天井	●	●	●		●	●						◎	¥4,490
マリーナ12				●		●		◎					¥2,490
マリーナ9				●		●		◎					¥1,580
しずかW		●					◎		◎	◎	○	○	¥1,400

お手入れらくらく拭ける天井材

ダイロートン健康快適天井材

マリーナ12

こだわり性能	公的認定・業界団体に関する表記
 	   

中性洗剤で汚れを拭きとることができ、お手入れがカンタン。汚れやすいキッチン回りにおすすめの天井材。格調高い幾何学模様のデザインが特徴です。

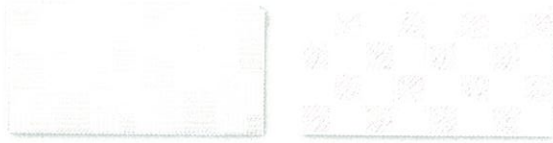

〈01〉
TA7101 ¥8,200/梱
(18枚・3.3㎡) (¥2,490/㎡)

〈02〉
TA7102 ¥8,200/梱
(18枚・3.3㎡) (¥2,490/㎡)

捲揚工法
 直張工法
 オンクロス施工
 本実
 ダイロートン
 12mm厚

※オンクロス施工については、2017-18設計施工資料P.78～P.81もご参照ください。

マリーナ12 仕様

サイズ：12mm厚さ、303×606mm
 梱包・入り数：ダンボールケース18枚(3.3㎡)入り
 基材：ロックワール吸音板
 表面：エンボス模様、アクリル系エマルジョン塗装(クリアーパルトップコート)
 縁加工：四辺本実加工
 各種認定：国土交通大臣認定準不燃材料 QM-9817
 ・エコマーク認定商品(再生材料を使用・53%スラグ)第08123013号
 ※A7676対象：告示対象外製品

■断面形状

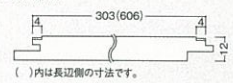

お手入れらくらく拭ける天井材

ダイロートン健康快適天井材

マリーナ9

こだわり性能	公的認定・業界団体に関する表記
 	   

中性洗剤で汚れを拭きとることができ、お手入れがカンタンだから汚れやすいキッチン回りなどにおすすめ。デザインもお値段もシンプルさが魅力です。



〈03〉
TA6103 ¥5,200/梱
(18枚・3.3㎡) (¥1,580/㎡)

〈04〉
TA6104 ¥5,200/梱
(18枚・3.3㎡) (¥1,580/㎡)

捲揚工法
 直張工法
 本実
 ダイロートン
 9mm厚

マリーナ9 仕様

サイズ：9mm厚さ、303×606mm
 梱包・入り数：ダンボールケース18枚(3.3㎡)入り
 基材：ロックワール吸音板
 表面：エンボス模様、アクリル系エマルジョン塗装(クリアーパルトップコート)
 縁加工：四辺本実加工
 各種認定：国土交通大臣認定準不燃材料 QM-9817
 ・エコマーク認定商品(再生材料を使用・53%スラグ)第08123013号
 ※A7676対象：告示対象外製品

■断面形状

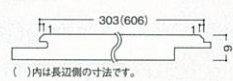

湿気を吸放湿する天井材

ダイケンボード 木質調湿天井材

しずかW

こだわり性能	公的認定・業界団体に関する表記
  	     

玄関まわりからリビング、寝室まで、お部屋を選ばないオールマイティな天井材。明るく清潔感のある印象に仕上がります。



〈N01〉
TC4101 ¥4,600/梱
(18枚・3.3㎡) (¥1,400/㎡)

〈N02〉
TC4102 ¥4,600/梱
(18枚・3.3㎡) (¥1,400/㎡)

〈N03〉
TC4103 ¥4,600/梱
(18枚・3.3㎡) (¥1,400/㎡)

捲揚工法
 直張工法
 本実
 クラウドボード
 12mm厚

しずかW 仕様

サイズ：12mm厚さ、303×606mm
 梱包・入り数：ダンボールケース18枚(3.3㎡)入り
 基材：インシュレーションボード
 表面：エンボス模様、許ビ系エマルジョン塗装
 縁加工：四辺本実加工、面取り加工
 各種認定：グリーン購入法(国等による環境物品等の調達の推進等に関する法律)における特定調達品目(資材)です。
 リサイクルマーク認定商品(日本繊維板工業会) JFP3034-1
 エコマーク認定商品(外資部に再・未利用材を100%使用)第05111008号
 ※A7676対象：F☆☆☆☆ 日本繊維板工業会

■断面形状

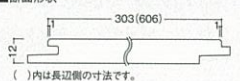

施工について

●クリアートーン12SII(トイレ天井除く)・9/マリーナ12・9/しずかW

接着剤塗布位置(15点/枚)

裏面図



ステーブル取付け位置(8本/枚)

表面図

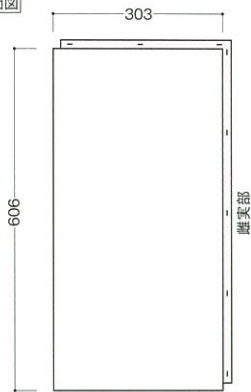

接着剤
木工用ボンド(酢ビ樹脂系エマルジョン接着剤)
標準使用量=30~40g/枚

●クリアートーン12S トイレ天井

接着剤塗布位置(21点/枚)

裏面図

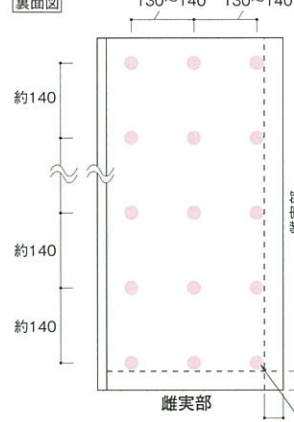

ステーブル取付け位置(7本/枚)

表面図

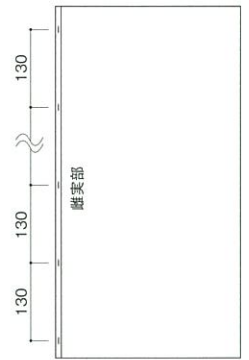

接着剤
木工用ボンド(酢ビ樹脂系エマルジョン接着剤)
標準使用量=45~55g/枚

捨て張り 工法

●クリアートーン12SII(トイレ天井除く)・9/マリーナ12・9/しずかW

[レンガ張り]

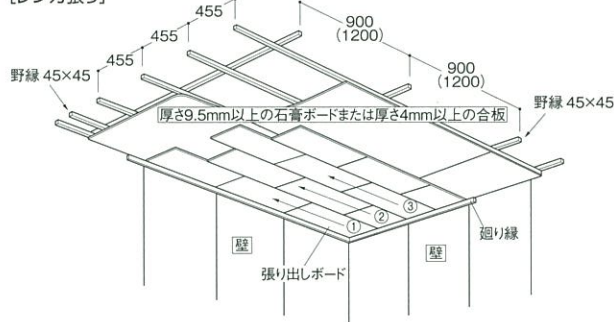

[流し張り]

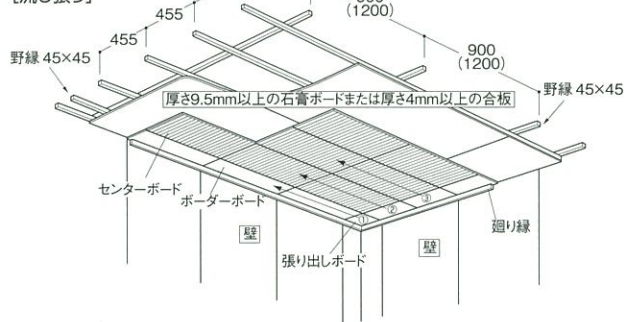

オンクロス施工について

(対応製品: クリアートーン12SII, クリアートーン9 オンクロス対応品, マリーナ12)

オンクロス施工対応可能製品において、リフォーム等でクロス(下地:石膏ボード9.5mm以上もしくは厚さ5.5mm以上の合板)の上から天井材を施工される場合は以下の点にご注意ください。

STEP1 施工前の事前確認

クロス表面状態の確認

クロスと下地の接着性確認

不陸確認

波打ちが600mmに対して3mm以内、300mmに対して2mm以内、段違いが1mm以内であることをご確認ください。範囲を超える場合は不陸調整を行ってください。

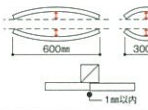

STEP2 施工

クロスの下処理(クロスと下地の接着性向上)

天井施工

必ず専用接着剤(「さらりあ〜と用接着剤」)とステーブルを併用してください。

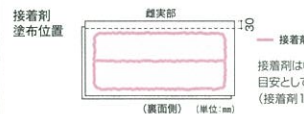

※詳細は2018-19設計施工資料P.94をご覧ください。

オンクロス施工に最適な接着剤です。

さらりあ〜と用 接着剤

TL1799-B02 ¥1,100/本

※使用量の目安: 2本/ 概(3.3㎡)

仕様

主成分: エチレン酢ビエマルジョン
容器形態: カートリッジ型
容量: 333cc/本
ホルムアルデヒド量: F☆☆☆☆ 日本接着剤工業会
VOC放散量: 4VOC基準適合製品 日本接着剤工業会

スタイリッシュなデザインで 天井面と壁面をさらに美しく 納めます。

天井材専用施工部材
回り縁(NSII)
ホルムアルデヒド
規制対象外部位製品
TT0101-B02
¥17,100/箱(10本入り)

上端に透明層を組み込むことで、天井仕上り面と回り縁との境界の影を解消。よりすっきりと納めることができます。

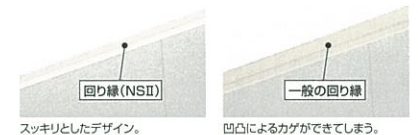

回り縁(NSII)仕様

サイズ: 13×15×2.730mm
梱包・入り数: ダンボールケース10本入
(専用接着剤1本同梱)
素材: ABS樹脂
裏面: 石膏仕上り
※4.74%規制: 規制対象外部位製品

断面形状



業務用

※価格・仕様は2018年6月21日現在。

掲載価格はメーカー希望小売価格で、消費税及び組み立て・施工費は含まれておりません。

- 本文記載の表示価格には、消費税は含まれておりません。
- 価格・仕様他、当カタログの内容等は予告なく改訂する場合があります。
- 写真は実際の色・材質感とは多少違う場合があります。

大建工業株式会社

© DAIKEN CORPORATION 2018.11

本書に収録したものはすべて当社に著作権の存するものですから、無断の複製はかたくお断りします。

製品のお問合せは お客様センター

0120-787-505

受付時間: 平日9:00~17:00(土・日・祝日・年末年始・お盆はお休みとなります。)

発行 2018年11月

[595-11] OD2018.11